

Жаңа Soul Новый Soul

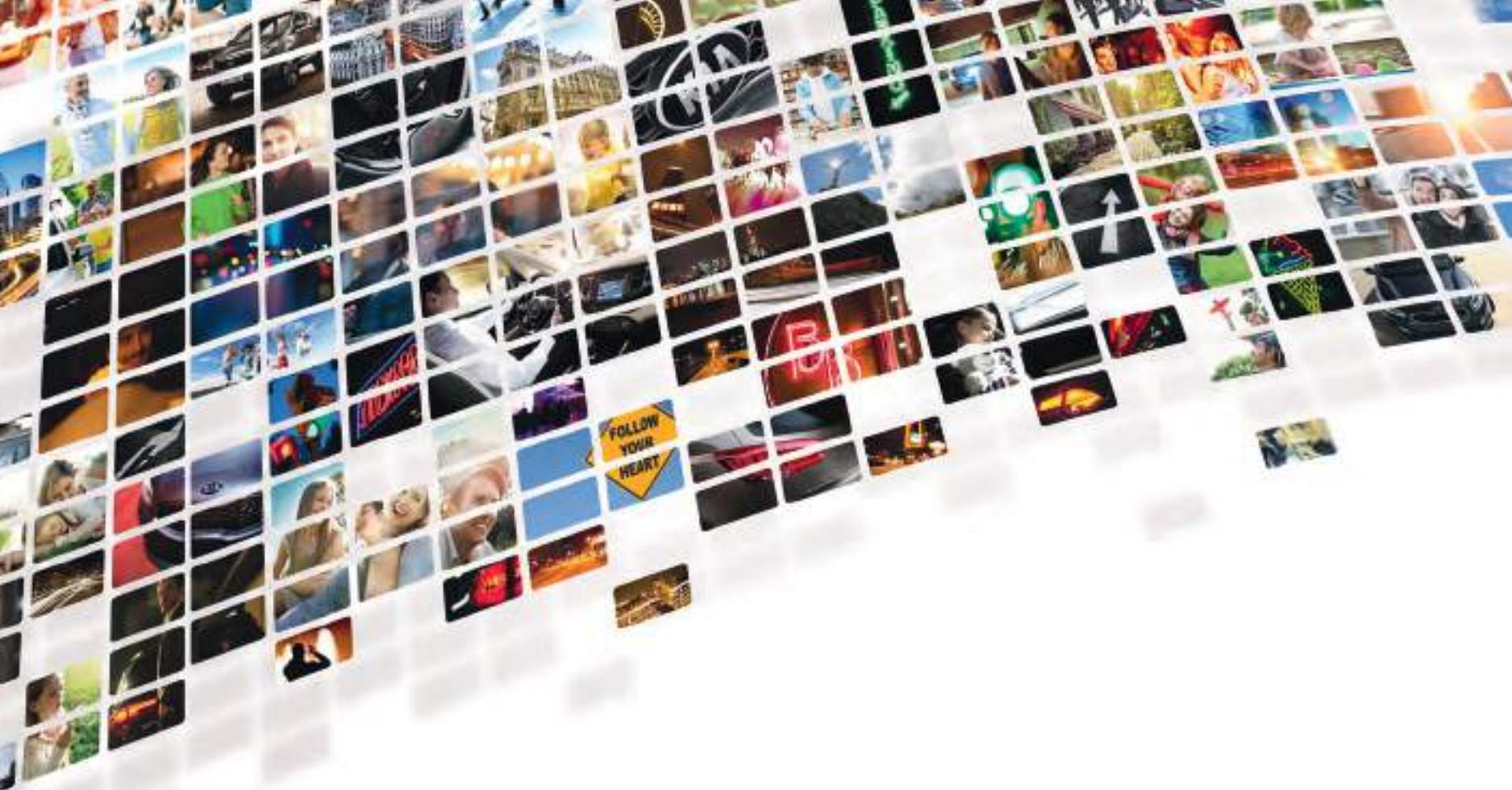

Movement that inspires





Добро пожаловать в мир Kia!

Жизнь увлекательна. Она пульсирует, удивляет и воодушевляет. Что бы ни произошло, куда бы Вы ни направлялись, какие бы открытия Вас ни ждали, Kia всегда с Вами.

Kia последовательно вносит свой вклад в строительство нашего общего будущего. Именно поэтому мы создаем автомобили, которые помогают Вам открывать невиданные горизонты и наслаждаться новыми возможностями. Великолепный дизайн, современные технологии и нестандартные решения, а главное — 5-летняя гарантия как подтверждение качества и надежности — вот что отличает автомобили Kia, созданные, чтобы превзойти Ваши ожидания. Так рождается «Искусство удивлять».

Добро пожаловать в мир Kia. Позвольте нам удивить Вас!

ИННОВАЦИОННЫЙ ГОРОДСКОЙ КРОССОВЕР

Kia Soul сочетает в себе яркий дизайн, спортивный характер и внушительное количество инновационных опций. Элегантные линии, футуристичный дизайн головной оптики, двухцветная окраска и уникальное исполнение GT Line привлекут к Вам массу внимания, как только Вы выедете на дорогу.





УЗНАВАЕМЫЙ СИЛУЭТ

Силуэт кузова Kia Soul с длинным капотом, увеличенным наклоном лобового стекла и слегка покато́й крышей обеспечивает превосходную аэродинамику, сохраняя внушительный объем салона. Высокие дверные проемы очень удобны для посадки и высадки.





1200+



Стильный экстерьер Дизайн передней части Kia Soul, сочетающий «острые» высокорасположенные дневные ходовые огни, широко расставленные фары, огромную решетку радиатора и функциональные противотуманные фары, привлекает к себе внимание.

ЗАПОМИНАЮЩИЙСЯ В ЛЮБОМ РАКУРСЕ

Kia Soul словно застыл на низком старте, открытый новым впечатлениям и заряженный на действие. Перед Вами неиссякаемый источник вдохновения, готовый к любым приключениям!



1 Передние светодиодные фары



2 Электропривод складывания боковых зеркал заднего вида



3 Светодиодные задние фонари



4 Дополнительный задний стоп-сигнал



ВПЕЧАТЛЯЮЩИЙ КОМФОРТ

Стоит Вам сесть за руль, Вы сразу же оцените простор и качество материалов Kia Soul. Широкий диапазон регулировок, пространство для ног на заднем ряду, удобные сиденья с боковой поддержкой для всех пассажиров — все сделано ради комфорта в любой поездке. Эргономика приборной панели разработана таким образом, чтобы обеспечить максимальное удобство управления.

Прохладный воздух



1 Электрорегулировки передних сидений с поясничным подпором дают больше возможностей для идеальной посадки и облегчают настройки. Поясничный подпор с электрорегулировкой в кресле водителя позволит Вам меньше уставать в дальних поездках.

2 Подогрев и вентиляция передних сидений В холодные дни для повышения комфорта подогрев сидений активируется при включении зажигания. А в теплое время года можно воспользоваться вентиляцией сидений.

3 Больше места во втором ряду Увеличенное пространство для ног и простор на заднем ряду сделали салон Kia Soul удобным для всех.

4 Легкая посадка и высадка Измененная высота подушки сиденья и увеличенное расстояние от подушки до верхней части дверного проема существенно облегчают посадку и высадку.



СОВРЕМЕННЫЙ ИНТЕРЬЕР

Эргономичная приборная панель и центральная консоль позволяют получать всю важную информацию, не отвлекаясь от процесса вождения. Тонкие передние стойки и большое лобовое стекло обеспечивают великолепную обзорность.



Мультифункциональное рулевое колесо



Пуск двигателя кнопкой и система бесключевого доступа Smart Key



ТЕПЛЫЕ ОПЦИИ

В расширенный пакет «Теплые опции» входят: подогрев передних и задних сидений, обогрев форсунок переднего стеклоомывателя, обогрев руля и электрообогрев лобового стекла, обогрев боковых зеркал, а также дополнительный электрический отопитель салона.

1 Передние и задние сиденья с подогревом Передние и задние сиденья с функцией подогрева, которую можно включить в холодный день, подготовят Вас к некомфортной погоде. Система быстро набирает нужную температуру и поддерживает ее на заданном уровне.

2 Электрообогрев рулевого колеса, лобового стекла и боковых зеркал

Kia Soul оснащается обогревом рулевого колеса, а также лобовым стеклом и боковыми зеркалами с буквально невидимыми нитями, способными быстро растопить лед. В комплектации Luxe также устанавливается дополнительный электрический отопитель салона.



ПРИТЯГИВАЕТ ВЗГЛЯДЫ

Уникальный баланс между богатым оснащением и ярким дизайном: светодиодные фары, круиз-контроль, атмосферная подсветка салона, мультимедийная система 7", электрообогрев лобового стекла, яркие вставки в интерьере и запоминающийся спортивный обвес. Стильная дизайнерская версия Kia Soul Style создана для того, чтобы притягивать взгляды и вызывать восхищение.



1 Дверные вставки с подсветкой

Дизайнерские дверные вставки с подсветкой Mood Lamp добавляют салону ощущение большего объема и делают его более эффектным.

2 Салон с креативными акцентами

Дизайнерская прострочка, украшающая обивку сидений и отделку рулевого колеса, добавляет интерьеру эксклюзивности.

3 Мультимедийная система с экраном 7"

Идеально встроенная в общий дизайн приборной панели, мультимедийная система с сенсорным экраном оперативно снабдит Вас необходимой информацией и отобразит приложения Apple CarPlay или Android Auto.

4 Спортивное рулевое колесо

Усеченное рулевое колесо придает автомобилю еще более яркий спортивный имидж.

STYLE



2.0 MPI 150 л. с.

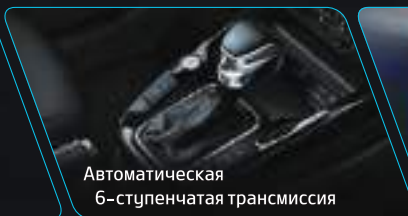

Автоматическая
6-ступенчатая трансмиссия



Передний бампер

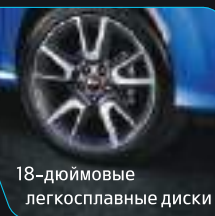

18-дюймовые
легкосплавные диски

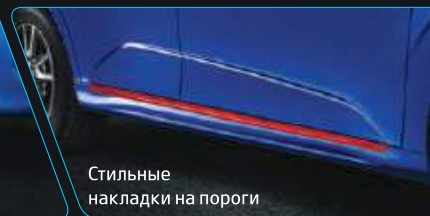

Стильные
накладки на пороги



Выбор режима движения (DMS)

Система Drive Mode Select позволяет Вам выбрать нормальный, спортивный или эко-режим вождения в соответствии с вашими предпочтениями. Эко-режим повышает эффективность работы двигателя во время продолжительных поездок, а спортивный режим создает дополнительный крутящий момент, придавая яркость процессу вождения.

Двигатель	1.6 MPi	2.0 MPi
Рабочий объем (л)	1 591	1 999
Максимальный крутящий момент (Н·м при об/мин)	151 Н·м при 4 850 об/мин	192 Н·м при 4 000 об/мин
Тип трансмиссии		6AT
Мощность (л. с.)	123	150

КВИНТЭССЕНЦИЯ ТЕХНИКИ И ДРАЙВА

Kia Soul удивит Вас динамикой мощного двигателя и новыми технологиями. Вы сразу же почувствуете это во время путешествия по городу.

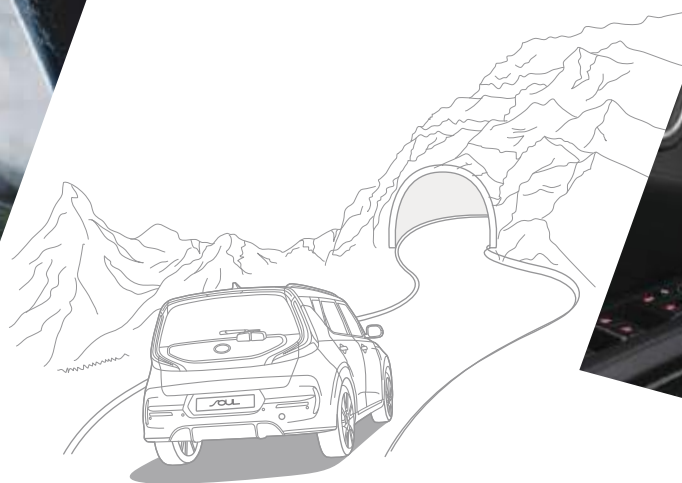

1 Автоматическая 6-ступенчатая трансмиссия

Плавность и точность, удачно подобранные моменты переключения передач и возможность выбора режима вождения сделают любую поездку незабываемой.





Контурная подсветка

Поверхности дверей подсвечиваются регулярно меняющимися цветами. При проигрывании музыки цвета пульсируют в такт с ней, делая прослушивание более эмоциональным. С помощью широкого экрана мультимедиа-системы Вы можете выбрать до 6 тем и 8 режимов подсветки и отрегулировать интенсивность.

6 тематических режимов

Party time — Romance — Traveling — Horror movie — Café — Hey! Yo! *

* Вечеринка, Романтика, Путешествие, Фильм ужасов, Кафе, Хей! Йо!

ВИЗУАЛИЗАЦИЯ ЗВУКА

Kia Soul оснащен новой высокотехнологичной встроенной цветной контурной подсветкой, синхронизированной с работой мультимедийной системы.

1 Приборная панель Supervision 4,2" TFT

LCD-дисплей, расположенный на приборной панели, позволяет получить важную информацию об автомобиле и параметрах вождения.

2 Беспроводное зарядное устройство для смартфона

Зарядите свой смартфон с помощью беспроводного устройства в передней части центральной консоли. Для зарядки аккумулятора достаточно просто положить совместимое мобильное устройство на специальную платформу в центральной консоли.

androidauto Платформа Android Auto™ создана для идеальной синхронизации работы смартфона и снижения факторов, отвлекающих от дороги. Простой, интуитивно понятный интерфейс открывает возможность использования карт Google Maps, активации приложений, прослушивания музыки и передачи голосовых команд. Система автоматически преобразует информацию в простые пиктограммы, которые появятся в самый нужный момент.



Apple CarPlay™ — это продвинутый и безопасный способ использования iPhone во время движения. Система собирает нужные именно Вам данные и отображает их на экране Kia Soul. Благодаря этому Вы можете строить маршрут, совершать телефонный звонок и слушать музыку, не теряя концентрации на дороге.







ЯРКИЙ КРОССОВЕР ДЛЯ ГОРОДА

Новый экстерьер и технологии Kia Soul вдохновляют водителя на творческое самовыражение благодаря широкому выбору вариантов оснащения и уникальному дизайну.

A row of ten Kia Soul cars parked in a parking lot. The cars are in various colors: white, lime green, black, orange, blue, red, and white with a red roof. They are parked in front of a building with a 'Milu' sign and a coffee shop sign. The scene is brightly lit, suggesting a sunny day.

БОГАТАЯ ЦВЕТОВАЯ ПАЛИТРА

Kia Soul доступен в пятнадцати эффектных однотонных расцветках и четырех интригующих двухцветных сочетаниях. Проявите свою индивидуальность и выберите самый подходящий вариант!

Однотонные варианты расцветки

Mars Orange
(M3R)



Cherry Black
(9H)



Snow White Pearl
(SWP)



Gravity Blue
(B4U)



Platinum Gold
(G3Y)



Inferno Red
(AJR)



Runway Red
(CR5)



Space Cadet Green
(KDG)



Aurora Black Pearl
(ABP)



Silky Silver
(4SS)



Gravity Gray
(KDG)



Clear White
(UD)



Glittering Metal
(K3G)



Neptune Blue
(B3A)



Sparkling Silver
(KCS)



Двухцветные комбинации

Cherry Black +



Mars
Orange
(SE3)

Cherry Black +



Neptune
Blue
(SE2)

Cherry Black +



Inferno
Red
(AH4)

Inferno Red +



Clear
White
(AH1)

ИННОВАЦИОННЫЕ ТЕХНОЛОГИИ НА СТРАЖЕ БЕЗОПАСНОСТИ

DRIVE WiSE — это комплекс систем безопасности и помощи водителю, который также использует современные технологии. Функции DRIVE WiSE позволяют сосредоточиться на процессе управления и наслаждаться вождением.



Безопасность

DRIVE WiSE распознает факторы риска в окружающем пространстве. Благодаря системе предупреждения риск столкновения уменьшается за счет превентивных действий.



Комфорт

На основе анализа окружающей обстановки и действий водителя DRIVE WiSE предоставляет наиболее актуальную информацию, предотвращая нежелательные действия водителя и повышая комфорт вождения.



Эффективность

Комплекс систем DRIVE WiSE стремится сделать поездку наиболее экономичной.

**DRIVE
WiSE**

1 ПЕРЕДНИЕ И ЗАДНИЕ ПАРКТРОНИКИ

Датчики, установленные в переднем и заднем бампере, оповещают водителя о препятствиях при помощи звуковых сигналов.

2 СИСТЕМА ПОМОЩИ ПРИ ВЫЕЗДЕ С ПАРКОВКИ ЗАДНИМ ХОДОМ (RCCW)

Если Вы выезжаете с парковки или из гаража задним ходом, система RCCW сканирует область с помощью радара и предупреждает Вас звуковым сигналом, если обнаруживает приближение транспортного средства.

3 КАМЕРА ЗАДНЕГО ВИДА (RVM)

Камера заднего вида, оснащенная динамическими линиями разметки, проецирует изображение на экран мультимедиа-навигационной системы.







Современный комплекс систем безопасности и помощи водителю. Kia Soul оснащен инновационными системами и продвинутыми технологиями, которые гарантируют Вам и Вашим пассажирам максимальную безопасность.

1 СИСТЕМА КОНТРОЛЯ СЛЕПЫХ ЗОН (BCW)

Используя технологию радара, BCW контролирует ситуацию по бокам и сзади автомобиля и предупреждает Вас при обнаружении приближающегося транспортного средства в Вашей слепой зоне. Система подает визуальные сигналы на боковом зеркале, а также звуковые оповещения.

2 АВТОМАТИЧЕСКАЯ СИСТЕМА ЭКСТРЕННОГО ТОРМОЖЕНИЯ (FCA)

При обнаружении угрозы столкновения с автомобилем, следующим впереди, опасности наезда на пешехода или велосипедиста, система предупредит водителя об угрозе столкновения, автоматически снизит скорость и задействует тормозную систему вплоть до полной остановки.

3 СИСТЕМА УДЕРЖАНИЯ АВТОМОБИЛЯ В ПОЛОСЕ (LKA)

Система постоянно следит за дорожной разметкой и при непреднамеренном выезде автомобиля за пределы полосы без включенного сигнала указателя поворота активирует визуальное (на TFT-экране приборной панели) и звуковое предупреждение и небольшим усилием на руле возвращает Soul в изначально занимаемый ряд.

4 СИСТЕМА МОНИТОРИНГА УСТАЛОСТИ ВОДИТЕЛЯ (DAW)

Система DAW постоянно анализирует водительскую манеру управления автомобилем и в случае обнаружения признаков усталости и потери концентрации подает визуальный и звуковой сигналы, рекомендуя сделать остановку для отдыха.

5 ИНТЕЛЛЕКТУАЛЬНЫЙ КРУИЗ-КОНТРОЛЬ (SCC)

Система SCC способна поддерживать скорость и расстояние до впередиидущего транспортного средства, автоматически соблюдая безопасную дистанцию, при необходимости снижая, а затем вновь набирая скорость до заданного водителем значения.



РАЗНООБРАЗНОЕ ОСНАЩЕНИЕ

Kia Soul нацелен на максимизацию комфорта во время вождения. Благодаря таким возможностям, как распознавание голоса, аудиосистема Harman/Kardon, двухзонный климат-контроль, различные комбинации фар головного света и яркий дизайн колес, Kia Soul позволяет Вам выбрать автомобиль в соответствии с Вашими потребностями.



- 1 Мультимедийная система с экраном 7"
- 2 3,5-дюймовый дисплей, интегрированный в приборную панель
- 3 Двухзонный климат-контроль
- 4 Разъемы USB-зарядки в передней панели
- 5 Комплект переднего внутреннего светодиодного освещения

- 6 Заднее внутреннее светодиодное освещение
- 7 Система бесключевого доступа Smart Key и пуск двигателя кнопкой
- 8 Рейлинги
- 9 Сиденья, складываемые в пропорции 60:40

Комбинации передней и задней оптики



1 Передняя оптика Luxe

- а) Светодиодные дневные ходовые огни
- б) Указатель поворота
- в) Проекционная фара головного света

2 Передняя оптика Prestige, Premium

- а) Светодиодные дневные ходовые огни
- б) Светодиодные фары головного света
- в) Указатель поворота
- г) Светодиодные противотуманные фары

3 Задняя оптика

Светодиодные задние фонари

4 Задняя оптика

Галогеновые задние фонари

ЗАБОТА О ВАШЕЙ БЕЗОПАСНОСТИ

Kia Soul объединяет в себе современные технологии безопасности и привлекательный дизайн.



Жесткость кузова увеличена благодаря широкому использованию:

1. Высокопрочных сталей
2. Деталей, изготовленных методом горячей штамповки
3. Более чем 100 метрам клеевых соединений
4. Дополнительным элементами усиления конструкции кузова

1 Феноменальная жесткость Новые технологии высокопрочных клеевых соединений для кузовных панелей и элементов каркаса, повышение жесткости кузова и усовершенствованные конструкции, распределяющие силу удара при столкновении, позволяют Kia Soul защитить водителя и пассажиров в максимальной степени.

2 Система помощи при трогании на подъеме (HAC) HAC предотвращает откатывание автомобиля назад, когда Вы стоите на уклоне.

3 6 подушек безопасности Kia Soul оснащен подушками безопасности для водителя и переднего пассажира, двумя боковыми подушками безопасности в переднем ряду и боковыми шторками безопасности по всей длине салона с обеих сторон автомобиля.

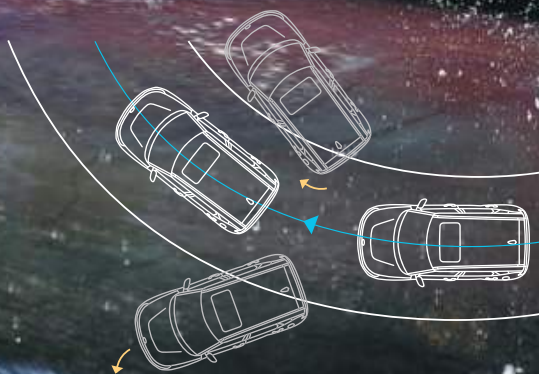

Система курсовой устойчивости (ESC)

Система курсовой устойчивости — важный элемент активной безопасности, обеспечивающий оптимальное торможение и контроль крутящего момента за счет мониторинга скорости, скольжения и угла поворота каждого колеса.



AIRBAG



Luxe, Prestige

Тканевая отделка



Premium

Кожаная отделка салона

БЕЗУПРЕЧНОСТЬ В МЕЛОЧАХ

Дизайн Kia Soul продуман до мелочей. Акценты в любой комплектации подобраны таким образом, чтобы в поездке Ваше настроение оставалось приподнятым.

Колесные диски

Luxe



17 дюймов, 215/55R
Легкосплавные диски

Prestige, Premium



18 дюймов, 235/45R
Легкосплавные диски

Style



18 дюймов, 235/45R
Легкосплавные диски

Размеры (мм)

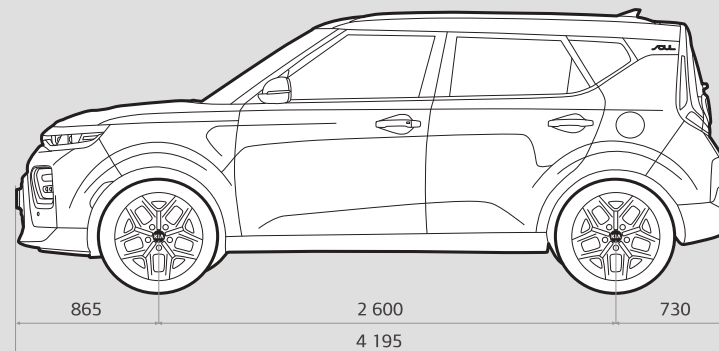
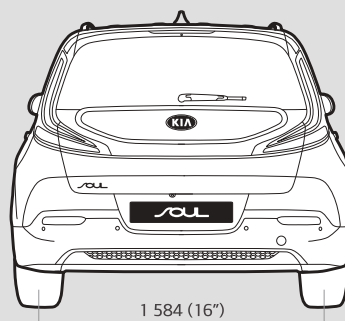
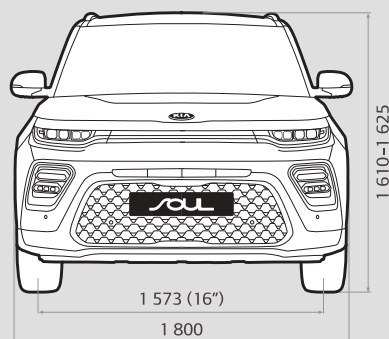

ТЕХНИЧЕСКИЕ ХАРАКТЕРИСТИКИ

	1.6 MPI AT	2.0 MPI AT
Размеры (д/ш/в, мм)	4 195 / 1 800 / 1 610 (1 625)	
Дорожный просвет (мм)	180	
Колесная база (мм)	2 600	
Колея (передняя/задняя, мм)	с разными колесами 17": 1 561 / 1 572, 18": 1 557 / 1 568 1 044 / 985	
Пространство для ног (спереди/сзади, мм)	1 410 / 1 390	
Ширина на уровне плеч (спереди/сзади, мм)		
Ширина от подушки сиденья до потолка (спереди/сзади, мм)	1 013 / 1 003 (без люка) 973 / 1 003 (с люком)	
Емкость топливного бака (л)	54	
Объем багажного отделения (VDA, л, Min/Max)	364 / 1 388	
Рабочий объем двигателя (л)	1 591	1 999
Мощность двигателя (л. с. при об/мин)	123	150
Максимальный крутящий момент (Н·м при об/мин)	151 Н·м при 4 850 об/мин	192 Н·м при 4 000 об/мин
Тип двигателя	бензиновый	
Тип трансмиссии	6AT	6AT
Тип привода	передний	
Максимальная скорость (км/ч)	180	186
Разгон 0–100 км/ч (с)	12	10,2
Расход топлива комбинированный (л/100 км)	7,4	8,0



Эра безопасности

Воспринимая безопасность водителя и пассажиров как основной приоритет, Kia открыла новую эру в этом отношении. **Kia** стала пионером во внедрении «ЭВАК», получив в октябре 2016 года соответствующие сертификаты на все модели, продаваемые в Казахстане. С 2017 года все автомобили Kia оснащены оборудованием для экстренного вызова операционных служб.



КАК РАБОТАЕТ «ЭВАК»

1 | ОБОРУДОВАНИЕ

Чтобы иметь возможность пользоваться сервисами устройства экстренного вызова оперативных служб, автомобиль должен быть оборудован навигационно-связным терминалом, в состав которого входят навигационный чипсет ЭВАК/GPS, SIM-чипы для работы в сетях 3G мобильной связи, соответствующие антенны, микрофон, динамик, пульт с аварийной кнопкой, блоки памяти и управления, источник автономного питания, в некоторых случаях — собственные акселерометры.

2 | ЭКСТРЕННЫЙ ВЫЗОВ

Экстренный вызов производится автоматически при срабатывании аварийных подушек безопасности (или по сигналам акселерометров системы) или при нажатии аварийной кнопки. В последнем случае осуществляется и голосовая связь с контакт-центром. В любом случае система передает координаты автомобиля (с точностью до 15 м), время ДТП, VIN транспортного средства, его скорость, величину ударных перегрузок, цвет машины, тип топлива и даже количество пассажиров.

3 | КООРДИНАТЫ

Местоположение автомобиля в момент экстренного вызова определяется с помощью ЭВАК, в штатную конфигурацию которой входят 24 спутника. Для повышения надежности работы системы «ЭВАК» может использовать и сигналы американской GPS, включающей в настоящее время 30 спутников. Использование сигналов двух навигационных систем значительно повышает точность определения координат в сложных условиях.

4 | ПЕРЕДАЧА ВЫЗОВА

Передача вызова в контакт-центр проходит по сетям мобильной связи, поэтому необходимо, чтобы автомобиль находился в зоне покрытия любого из операторов мобильной связи, действующих на территории Казахстана. При этом все операторы мобильной связи обязаны передавать аварийный сигнал в приоритетном порядке и бесплатно, поэтому передача производится через оператора, сигнал которого в данном месте сильнее. В зонах, где услуги мобильной связи недоступны, передача сигнала «ЭВАК» невозможна.

5 | КОНТАКТ-ЦЕНТР

Экстренный вызов принимают операторы регионального контакт-центра «ЭВАК». Они отсеивают ложные вызовы и уточняют обстоятельства происшествия. При получении автоматического сигнала бедствия операторы стараются дозвониться до пострадавших. После разговора с ними или при отсутствии ответа оповещение о происшествии передается в соответствующие службы. В большинстве регионов таковой является служба 112, но в некоторых регионах сигнал передается диспетчерским службам ЧС.

6 | ОКАЗАНИЕ ПОМОЩИ

В зависимости от обстоятельств к месту происшествия будут направлены спасатели, пожарные, инспекторы дорожной полиции и скорая помощь.

7 | ЗОНА ОХВАТА

Местоположение автомобиля определяется как с помощью 24 спутников ЭВАК, так и с помощью 30 спутников GPS.





Movement that inspires



Толық ақпарат алыңыз, тест-драйвқа жазылыңыз!

Эл. пошта мекенжайы: kiasupport@allurauto.kz

Узнайте больше - запишитесь на тест-драйв!

Адрес эл. почты: kiasupport@allurauto.kz

 Allur Motor Qazaqstan

 555 Қоңырау шалу тегін
Звонок бесплатный | www.kia.com.kz

Бұл опциялар барлық жабдықталымдарда бола бермейді. Көрсетілген опциялар қолжетімді болатын жабдықталымдар туралы толық ақпаратты Kia ресми дилерлерінен және www.kia.com.kz сайтынан нақтылаңыз. Оферта емес. Жарнамада ұсынылған автокөліктің суреті сатылатын автокөліктен өзгеше болуы мүмкін. Жарнама. Указанные опции доступны не во всех комплектациях. Подробности о комплектациях, в которых доступны указанные опции, уточняйте у официальных дилеров Kia и на сайте www.kia.com.kz. Не оферта. Изображение автомобиля, представленного в рекламе, может отличаться от реализуемого.